

# 使用說明書

產品編號

**RG-10S**  
**RG-10SA**

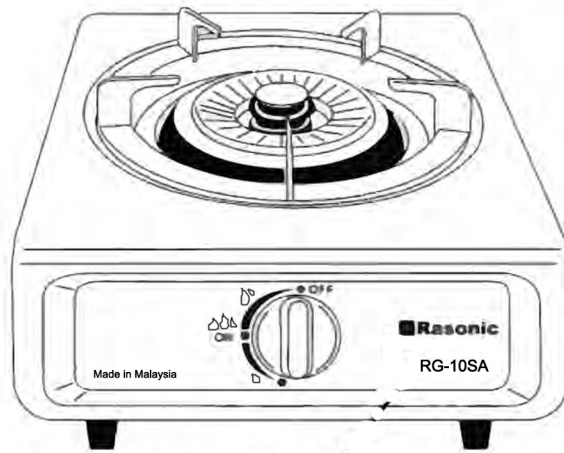

	頁碼
安全指示 .....	2~5
安裝準備 .....	5
部件名稱及使用方法 .....	6
清潔及保養 .....	7
故障及處理方法 .....	8
產品規格 .....	8

## 注意事項

- 使用爐具前請仔細閱讀說明及保用證，並妥善保管以備日後查閱。
- 爲了正確及安全的使用本爐具，請仔細閱讀此說明書，並按安裝指引進行安裝。
- 安裝須符合當地的法例及指引。(例如:香港氣體安全條例)
- 根據香港氣體安全條例，任何氣體裝置工程，包括爐具和接駁喉管的安裝，必須由註冊氣體裝置技工執行，而該技工已於相關的氣體工程類別註冊及受聘於註冊氣體工程承辦商。
- 未按規定方法進行安裝而造成的損毀及故障，由使用者自行負責。



另附保用證

# 安全指示



請務必遵從

必須嚴格遵照以下項目以避免用戶和他人受到傷害及引致財物受損壞。

■ 當不遵照說明書警告，以下標誌顯將帶來的受傷及損毀程度：

	<b>危險</b>	此標誌表示[有造成生命危險或嚴重受傷的危險]
	<b>警告</b>	此標誌表示[有造成生命危險或嚴重受傷的可能性]
	<b>注意</b>	此標誌表示[有造成傷害或財物受損的可能性]

■ 以下標誌為說明書內所用的符號

	此標誌表示須提高警覺。
	此標誌表示禁止使用項目。
	此標誌表示必須確實遵從項目。

## 危險

### 氣體洩漏時的注意事項

■ 如發現漏氣，立即關閉氣掣，打開門窗以使空氣流通，然後在離開單位後再通知你的氣體供應商。

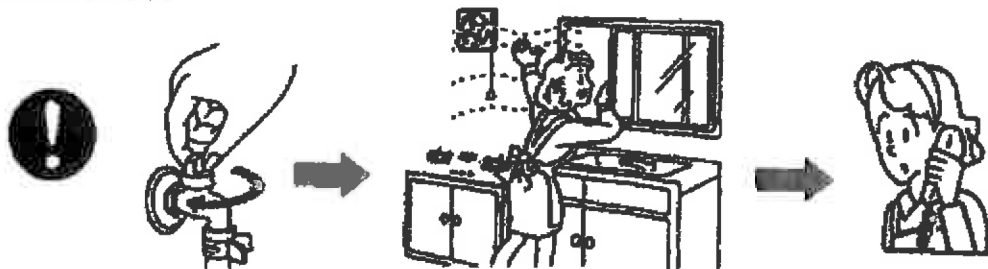

如果不作以上的處理，有可能導致火災或爆炸。

■ 切勿開關室內任何電器用品或電掣，或點燃火柴。

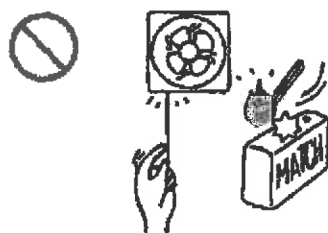

火種及火花會導致火災或爆炸。

# 警告

■只可使用爐具標籤上所指定的氣體

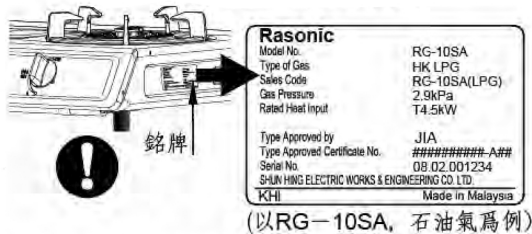

■切勿在爐具附近使用易燃物品或將易燃品放於爐具的週邊或上面，以免導致火災。



●若使用非指定之氣體，會導致異常燃燒或會引致火警或一氧化碳中毒。

●如氣體不同，請與爐具代理商聯絡。

■切勿自行拆解，修理或改裝爐具



若發現爐具有故障，請聯絡維修承辦商或爐具代理商

■請確保爐具與牆壁及天花保持足夠距離。

若距離不足夠，需確保安裝防熱板。



■切勿將爐具放置在防熱性能差的物料上



若爐具放置在如地毯、檯布的非耐熱物料上，可能導致火災。

■切勿在使用過程中外出或就寢。



可能會導致火災或因空氣供應不足而引起一氧化碳中毒。

■使用時請確保室內空氣流通！



否則，會因通風不良而引起不完全燃燒，造成一氧化碳中毒。

■在異常情況下(不正常燃燒，異常氣味、聲響，地震或火災等)應立即停止使用，關閉總氣掣。



若在異常情況下繼續使用爐具，會引起故障或火災。

■爐頭燃燒時，切勿移動爐具，否則將引致燒傷、燙傷及火警。



■不要讓小孩單獨使用。錯誤操作會令小孩受傷或燒傷。



■切勿使用錫紙碟，使用錫紙碟可能令致爐火不正常。



# 安全指示

請務必遵從

## 注意

- 供氣喉管上，切勿使用三通分叉接頭。



錯誤使用，容易產生漏氣，導致中毒、爆炸等事故。

- 使用合適的氣體接駁軟喉  
(香港：機電工程署批准軟喉)
- 定期安排供氣商檢查氣體軟喉及在軟喉到期前更換

❗ 老化的軟喉會出現裂紋或接頭鬆動，導致漏氣。

- 切勿加熱石油氣瓶及/或將氣瓶橫放。  
(只適於使用石油氣爐具)

❌ 瓶內殘流液可能進入爐具，繼而損壞爐具

- 切勿在車輛、船舶上安裝此爐具

❌ 嚴重震動會引起火災及令爐具有不要故障。

- 此爐具只可作煮食用途。



如爐具用作其他用途如烘乾衣物會導致爐具過熱或不正常操作，有可能引致火災、燒傷或漏氣。

- 操作爐具時，除打火掣及火力調節掣外，切勿觸摸爐身其他部份。



當爐具運作時，面板、爐架及其周圍溫度甚高，或會令使用者燙傷。

- 將軟喉兩頭分別接駁供氣管道及爐具接頭，然後用喉碼扣緊。



如軟喉脫落或鬆動，或會引致中毒或爆炸。

- 軟喉彎曲要暢順，不能將軟喉放於爐底或觸及爐具任何部份。

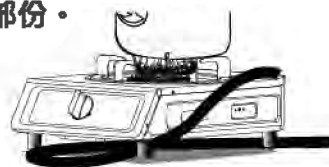

軟喉屈曲、扭曲或拉緊會引致漏氣，繼而引致爆炸或火災等事故。

- 適當調節火焰以免超出鍋底。

手柄會因火焰而產生過熱。



或會令使用者燙傷或引致火警。

- 點火時不要將身體靠近爐頭。

火焰和高溫會導致用者燒傷



或燒焦頭髮。

- 爆燃風險



假如在 15 秒後，還是沒有點燃，請關掉爐頭，並開啟附近的窗或門。再次開啟爐頭前，需等待至少一分鐘。

- 使用中要經常確認火焰保持正常。

如有不正常聲音或火焰不穩定，須停止使用。否則將導致一氧化碳中毒。



- 當爐具熄火安全裝置被啟動，氣掣迅即自動關閉。如發現熄火安全裝置啟動後，應立即將旋鈕向右旋轉至[熄火]狀態。

- 切勿使用超於直徑36 厘米的鍋。

如使用過大的鍋具，會因不完全燃燒而產生一氧化碳中毒。

## 注意

■ 使用後必須確認爐火已熄滅，出門或睡前，必須關閉氣閥。



如爐火未熄滅或氣制未完全關閉，  
會因氣體洩漏導致一氧化碳中毒或火警。

■ 必須使用合適喉管及配件進行接駁。



根據香港氣體安全條例，任何在香港的氣體裝置工程，包括爐具和接駁喉管的安裝，  
必須由註冊氣體裝置技工執行，而該技工已於相關的氣體工程類別註冊及受聘於註冊  
氣體工程承辦商

在香港使用的軟喉，應使用印有機電工程署批准標記 (機電工程署批准 EMSD APPROVAL  
GTXXXX) 的氣體接駁喉管接駁爐具，或使用其他機電工程署接納的恰當方法。

## 安裝前準備

### 安放部件

■ 正確放置小爐蓋

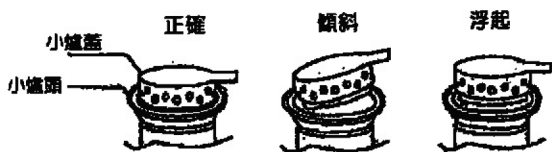

■ 請確認爐架的鎖釘嵌入淺盤的小孔內。

在爐架放置不平下使用，會令使用者燙傷或  
引起火警。

■ 當安放小爐蓋時，需確保小爐蓋安放正確，沒有如上圖的傾斜或浮起的情況。

■ 當安放大爐蓋時，需向下輕按大爐蓋以確保大爐蓋已完全嵌入爐頭內。

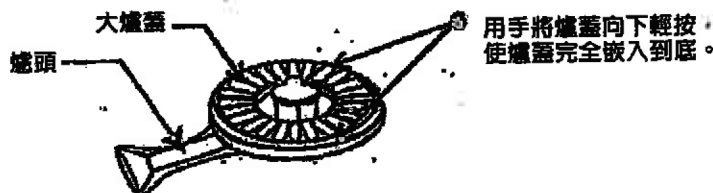

用手將爐蓋向下輕按，  
使爐蓋完全嵌入到底。

■ 若爐頭蓋和爐頭身未安裝正確，會導致無法點火。

■ 在大爐蓋及小爐蓋傾斜或浮起的狀態下使用，會導致以下情況：

■ 火焰進入爐具內，會導致損毀。

■ 火焰不均和回火導致火焰不完全燃燒、一氧化碳中毒或爐頭蓋變形。

# 部件名稱及使用方法

## 部件名稱

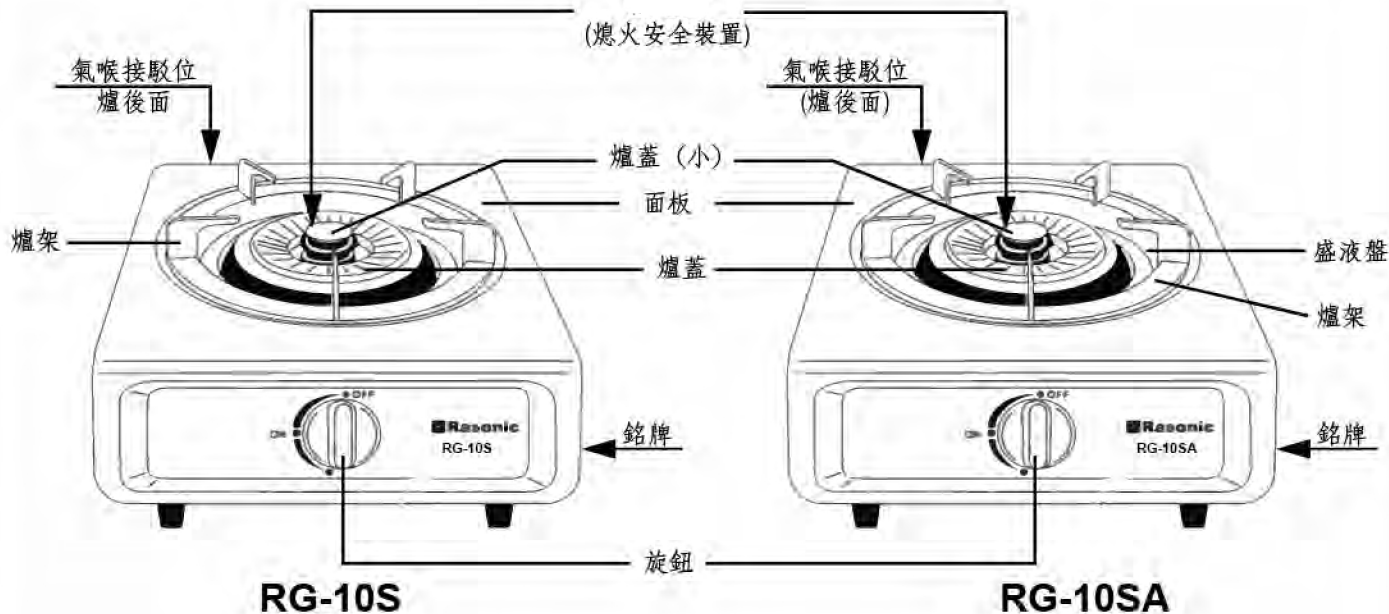

## 配件

部件名稱	使用說明書	保用證
數量	一本	一張

## 使用方法

### ■ 點火及點火確認

- 請向下按緊旋鈕，並以逆時針方向旋轉到底，爐頭燃點後，維持按壓約5秒鐘。放手時，請確認爐頭維持於燃燒狀態。如爐頭仍未點燃，將旋鈕旋回起始位置，等待5秒後，重複以上步驟。



### ■ 火力調節

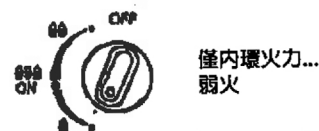
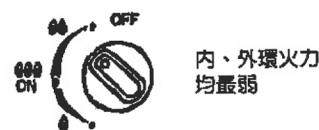
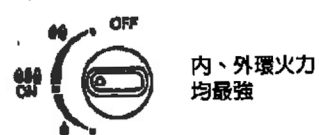

### ■ 熄火

- 熄火時請將旋鈕旋至「熄火」位置 (無需按下)。



### 注意：

- 熄火時可能會發出聲響 (熄火聲音) 但這是正常現象

# 清潔及保養

- 切勿擺放過大的鍋具於爐架上，因導致煮食爐過熱。
- 清潔面板
  - 使用軟布沾點中性清潔劑，清洗面板表面。
  - 切勿使用鹼性的清潔劑、汽油、其他腐蝕性溶液或研磨物料清潔面板，否則會對爐具表面帶來永久性損害。



- 建議炊具的最大重量(連食材):10 公斤
- 建議炊具的最大直徑: 36 厘米

- 海棉和軟布可清潔大小爐蓋表面，如有污垢淤積，建議使用軟刷。
- 擦洗時不要用力過度，也不要撞擊。清洗後，請確保爐蓋安回原位。
- 清洗後，請弄乾大小爐蓋。

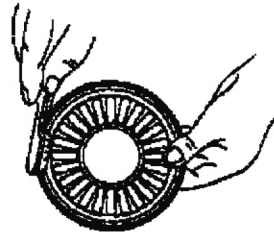

- 請用刷子清洗小爐蓋圈。
- 請用軟布擦洗熄火安全裝置(熱電偶)和點火針。

注意: 切勿撞擊熄火安全裝置(熱電偶)

- 擦洗點火針時要小心，以免手指被點火針割傷。

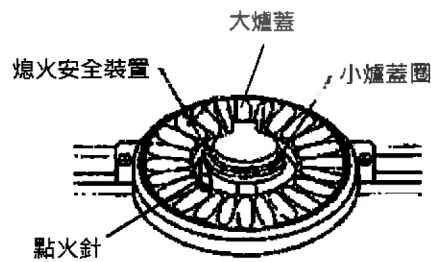

- 注意保持爐頭及爐頭週邊清潔，以免引起點火不良。
- 進行清潔保養時，應戴上手套，避免因爐具金屬鋒口及稜角而割傷。

# 故障排除

故障	原因和處理方法
難於點火或燃點後容易熄滅	開關掣按得不正確或按的時間不足，→ 將旋鈕回到熄火位置，按下旋鈕，慢慢向左旋轉直至點著爐火。
	氣掣未打開 → 打開氣掣
	氣喉內充滿空氣 → 重複點火操作直至點著爐火
	熄火安全裝置有污垢或潮濕 → 清除水漬及污垢。
火焰不穩定，或火焰發黃、發紅，或使用中火焰熄滅，燃燒時有異常聲響。	沒有氣體供應 → 更換氣瓶或通知氣體供應商。
	沒有氣體供應 → 更換氣瓶或通知氣體供應商。
	熄火安全裝置有污垢或潮濕 → 清除水漬及污垢。
	爐蓋火孔堵塞 → 用刷、牙刷或類似物清潔爐蓋。
	爐蓋安裝不正確 → 重新正確安放爐蓋。
	使用加濕機 → 水分中有鈣，故火焰變黃，這不會影響爐具使用。

如需安全檢查及維護服務，  
請與爐具代理商聯絡。

## 產品規格



產品名稱	單頭煮食爐	
產品型號	RG-10S, RG-10SA	
氣量	香港石油氣	
氣體操作壓力 (kPa)	2.90	
熱負荷 (千瓦)	4.50	
點火方式	壓電式電子點火	
安全裝置	熄火安全裝置	
外形尺寸(毫米)	300(長)x157(高)x414(寬) (到爐架上平面為止)	
爐身重量(公斤)	2.90	
人氣喉	Ø8.8 毫米軟喉	G1/2 不銹鋼織網軟喉